

Técnico
rev.2/2018

Es una línea perfecta cuando se necesita flexibilidad, versatilidad operativa, capacidad de adaptación a trabajo en grupo o espacios individuales, múltiples variantes de configuración y un alto grado de personalización en módulos, tamaños, formatos y terminaciones.

INDICE

Descripción técnica	3
Puestos operativos	14
Mesa de trabajo, conferencia y MPC	21
Recepciones	23
PRIMMA BENCH	
Descripción técnica	28
Puestos operativos	30

Descripción técnica rev.2/2018

Es una línea perfecta cuando se necesita flexibilidad, versatilidad operativa, capacidad de adaptación a trabajo en grupo o espacios individuales, múltiples variantes de configuración y un alto grado de personalización en módulos, tamaños, formatos y terminaciones.

LINEA PRIMMA

Enero 2017

4

Muebles que componen la línea

Planos de trabajo

Escritorios	<u>Tapa o cubierta:</u> aglomerado melaminizado de 25mm de espesor, canto perimetral en ABS de 2mm al tono
Escritorios de Reunión	<u>Casco:</u> aglomerado melaminizado de 25mm de espesor, canto vertical en ABS de 2mm y canto transversal en ABS 0.45mm al tono.
Escritorios Ergonómicos	<u>Patines:</u> fijos antigolpes en PVC inyectado color grafito. <u>Sistema de unión:</u> no a la vista mediante conectores excéntricos.
Esquineros	Idem escritorios <u>Base:</u> base metálica Ø78mm pintado en epoxi, soporte metálico para tomar a tapas o cubiertas

Mesas

Trabajo Conferencia MPC	Idem escritorios
-------------------------------	------------------

Acoples y extensiones

Extensión semicircular	<u>Tapa o cubierta:</u> aglomerado melaminizado de 25mm de espesor, canto perimetral en ABS de 2mm al tono.
Ext 70x70	<u>Tapa o cubierta:</u> MDF 25mm de espesor pintado gofrato.
Extensión de recepción	
Acople gota Acople 135 Acople 90	<u>Tapa o cubierta:</u> aglomerado melaminizado de 25mm de espesor, canto perimetral en ABS de 2mm al tono.

LINEA PRIMMA

Enero 2017

5

Muebles que componen la línea

Estantes	<p><u>Tapa o cubierta:</u> aglomerado melaminizado de 25mm de espesor, canto perimetral en ABS de 0,45mm al tono</p>
<p>Extension PC 80/90/110</p>	<p>Idem escritorios</p>
<h3>Cajoneras</h3>	
Pedestal	<p><u>Tapa o cubierta:</u> aglomerado melaminizado de 25mm de espesor, canto perimetral en ABS de 2mm al tono</p> <p><u>Casco:</u> aglomerado melaminizado de 18mm de espesor, canto perimetral en ABS de 0.45mm al tono</p> <p><u>Cajones:</u> 4 caras con 4 ángulos ingletados, revestidos en PVC de 0,366 de frente x 0,40m de lateral x 0,12m de altura (primer cajon 0,09m de altura), con fondo en plus lavable, guías metálicas con rodamiento de nylon.</p> <p><u>Chasis para carpetas colgantes:</u> bastidor simple metalico de 0,366m de frente x 0,40m de lateral x 0,09m de alto con guías telescópicas</p> <p><u>Cerradura:</u> a tambor frontal, sistema de cierre colectivo para todos los cajones</p>
Fijas	<p><u>Cajones:</u> idem cajonera pedestal de 0,366m de frente x 0,40m de lateral x 0,09m de altura para escritorio. Y 0,366m de frente x 0,30m de lateral x 0,09m de altura para extensión.</p>
<h3>Módulos de recepción</h3>	
<p>Rectos y Curvos</p>	<p>Idem escritorio</p> <p><u>Casco Mod Recto:</u> aglomerado melaminizado de 25mm de espesor, canto perimetral en ABS de 0.45mm al tono, en laterales. MDF melamínico de 18mm de espesor canto ABS 0.45mm al tono.</p> <p><u>Casco Mod Curvo:</u> aglomerado melaminizado de 25mm de espesor, canto perimetral en ABS de 0.45mm al tono, en laterales. Frente en MDF de 3mm de espesor, pintado gofrato color ceniza, grafito o aluminio. * Ambos con zócalo en Formica STEEL SILVER metalizada.</p> <p><u>Patines:</u> regulables, en PVC inyectado color gris grafito. Solo modulos rectos</p> <p><u>Sistema de unión:</u> no a la vista mediante conectores excéntricos.</p>
<div style="text-align: right;">  </div>	

LINEA PRIMMA

Enero 2017

6

Muebles que componen la línea

Accesorios

Base L – T

aglomerado melaminizado de 25mm de espesor, canto perimetral en ABS al tono.

Patines: fijos antigolpes en PVC inyectado color grafito.

Base Ø78

Base metálica Ø78mm pintado en epoxi color grafito.

Porta CPU

Papelero

Porta Monitor

Posapie

aglomerado melaminizado de 25mm de espesor, canto perimetral en ABS de 0,45mm al tono.

Pantallas

MDF de 12mm espesor, pintadas en gofrato.

Terminaciones de líneas –GIULIANI

Sustratos	
A	enchapado poro abierto
C	enchapado poro cerrado
D	MDF pintado DUCO
F	MDF melaminizado
M	Aglomerado Melaminizado
P	MDF pintado GOFFRATO Estructura metálica
R	Acrílico
Z	Madera maciza

		Madera (A/C)	
A	C		
X	X	01	caoba
X		02	ebano
	X	03	fresno
	X	04	haya
X	X	05	roble
	X	06	maple
X	X	07	peral
X	X	08	roble brasilero
X		09	wengue
X	X	10	haya leriex
X	X	11	cerezo
X	X	14	cedro
X	X	15	roble americano
X		18	teca (chapa)
	X	19	cedro rosso

Melamina Veta (M)	
04	haya
11	cerezo
12	roble dakar
14	cedro
15	roble americano
16	carvalho mezzo

Melamina Lisa (M)	
A	aluminio
B	blanco
C	ceniza
D	almendra
G	grafito
K	negro
I	verde
J	rojo
U	lila
X	amarillo

Pantalla PRIMMA BENCH DEKO

Madera maciza (Z)	
50	zoita
51	guatambú

Acrílicos (R)	
S	satinado

–Se pueden solicitar diseños con vinilos (opción N°1/N°2).

Tela de tapicería	
TD	tela dakar
TM	tela marathon

"consultar por colores"

Goffrato (P)	
A	aluminio
B	blanco
C	ceniza
E	visón
G	grafito
I	lima
J	rojo
K	negro
L	azul lago
M	malva
O	bordó
P	gris plata
R	naranja claro
T	antracita
W	marrón oscuro mate
X	amarillo
Y	gris oscuro mate
– TEMPORADA	
TU	turquesa
CI	citronella
UA	uva
AZ	azul

Duco (D)	
B	blanco
G	grafito
GO	grafito oscuro
J	rojo
TU	turquesa
K	negro
AM	agua marino
AZ	azul
MZ	mostaza

Estr. metálica(P)	
A	aluminio
B	blanco
G	grafito
K	negro

Pintura epoxi-poliéster en polvo

M	Tapas y frentes melaminizado	M	Cascos melamina	Códigos
04	haya	C	ceniza	M04MC
		B	blanco	M04MB
		A	aluminio	M04MA
		G	grafito	M04MG
11	cerezo	C	ceniza	M11MC
		B	blanco	M11MB
		A	aluminio	M11MA
		G	grafito	M11MG
12	roble dakar	C	ceniza	M12MC
		B	blanco	M12MB
		A	aluminio	M12MA
		G	grafito	M12MG
14	cedro	C	ceniza	M14MC
		B	blanco	M14MB
		A	aluminio	M14MA
		G	grafito	M14MG
15	roble americano	C	ceniza	M15MC
		B	blanco	M15MB
		A	aluminio	M15MA
		G	grafito	M15MG
16	carvalho mezzo	C	ceniza	M16MC
		B	blanco	M16MB
		A	aluminio	M16MA
		G	grafito	M16MG

M	Tapas y frentes melaminizado	M	Cascos melamina	Códigos
A	aluminio	C	ceniza	MAMC
		B	blanco	MAMB
		A	aluminio	MAMA
		G	grafito	MAMG
B	blanco	C	ceniza	MBMC
		B	blanco	MBMB
		A	aluminio	MBMA
		G	grafito	MBMG
C	ceniza	C	ceniza	MCMC
		B	blanco	MCMB
		A	aluminio	MCMA
		G	grafito	MCMG
G	grafito	C	ceniza	MGMC
		B	blanco	MGMB
		A	aluminio	MGMA
		G	grafito	MGMG

M	Tapas y frentes melaminizado	P	Base metál. pintada	Códigos
04	haya	A	aluminio	M04PA
		G	grafito	M04PG
11	cerezo	A	aluminio	M11PA
		G	grafito	M11PG
12	roble dakar	A	aluminio	M12PA
		G	grafito	M12PG
14	cedro	A	aluminio	M14PA
		G	grafito	M14PG
15	roble americano	A	aluminio	M15PA
		G	grafito	M15PG
16	carvalho mezzo	A	aluminio	M16PA
		G	grafito	M16PG

M	Tapas y frentes melaminizado	P	Base metál. pintada	Códigos
A	aluminio	A	aluminio	MAPA
		G	grafito	MAPG
B	blanco	A	aluminio	MBPA
		G	grafito	MBPG
C	ceniza	A	aluminio	MCPA
		G	grafito	MCPG
G	grafito	A	aluminio	MGPA
		G	grafito	MGPG

Terminaciones Primma

Pinturas	Códigos
aluminio	PA
bordo	PO
ceniza	PC
grafito	PG
azul lago	PL
malva	PM
gris plata	PP
antracita	PT
lima	PI
blanco	PB
naranja claro	PR
rojo	PJ
visón	PE
amarillo	PX
uva	PUA
turquesa	PTU
azul	PAZ
citronella	PCI

Melamina color	Códigos
rojo	MJ
verde	MI
amarillo	MX
lila	MU

* Pantallas PRIMMA BENCH (18mm esp.)

Cantos	Códigos
rojo	TJ
verde	TI
amarillo	TX
lila	TU
blanco	TB
ceniza	TC

* Cantos sólo para PRIMMA BENCH

LECTURA DE CODIGO

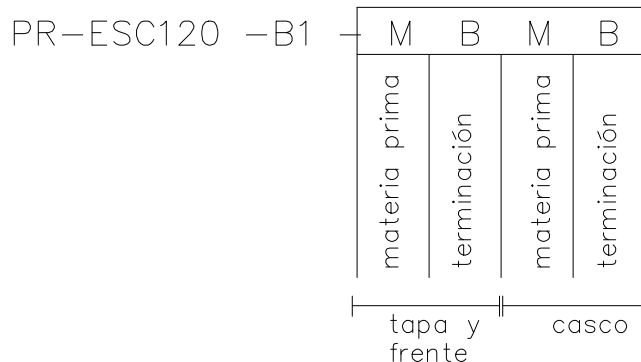

LINEA PRIMMA

Enero 2017
rev. mayo 2018

12

Ejemplo de código para LINEA PRIMMA

-B1pC= ergo base 1 para cajonera

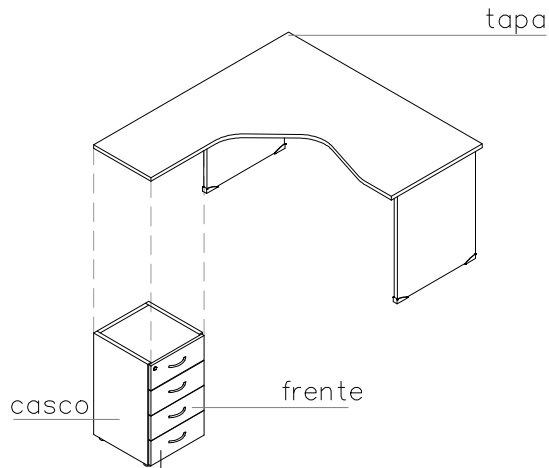

PR- ER 150x150 d/i -B1 pC- M04 MA

nombre de la línea

tipo de mueble

medidas

ubicación de la extensión

tipo de base

para cajonera

terminación (tapa y frente)

terminación (casco)

PR-CP/4C- sT-T1/T2/T3- M04 MA

nombre de la línea

tipo de cajonera

tipo de cajon

sin tapa

tipo de tirador

terminación (tapa y frente)

terminación (casco)

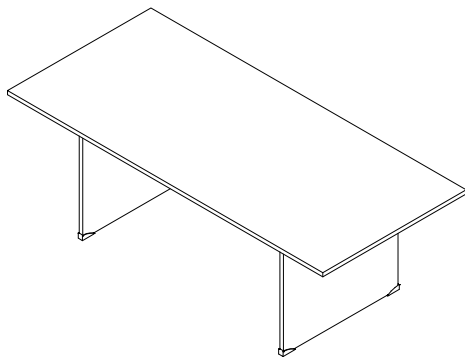

PR-MC-220-B1-M12 MG

nombre de la línea

tipo de mueble



medidas de largo

tipo de base

terminación (tapa)

terminación (casco)

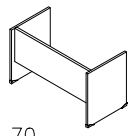
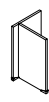
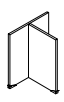
TIPOS DE BASES

B1	B2	B3	B8	B12
 70				
Base H	Base L	Base T	Base plato	Base recta Ø88

TERMINACIONES

MC (m. ceniza)	MC (m. ceniza)	MC (m. ceniza)		
MG (m. grafito)	MG (m. grafito)	MG (m. grafito)	PG (grafito)	PG (grafito)
MA (m. aluminio)	MA (m. aluminio)	MA (m. aluminio)	PA (aluminio)	PA (aluminio)
MB (m. blanca)	MB (m. blanca)	MB (m. blanca)		

* NOTA: cada mueble tiene especificada su base, aqui se grafica por separado para casos especiales.

Puestos operativos rev.2/2018

Es una línea perfecta cuando se necesita flexibilidad, versatilidad operativa, capacidad de adaptación a trabajo en grupo o espacios individuales, múltiples variantes de configuración y un alto grado de personalización en módulos, tamaños, formatos y terminaciones.

LINEA PRIMMA

Enero 2017
rev. mayo 2018

15

Planos de trabajo

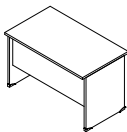
Escritorios	Medidas cm	Código	Terminación
	F: 120/ 150/ 180	PR-ESC120-B1-	M04/M11/M12/M14/M15/M16
	P: 70	PR-ESC150-B1-	MA/MG/MC/MB
	H: 74	PR-ESC180-B1-	

Escritorios de Reunion

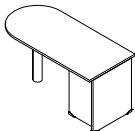
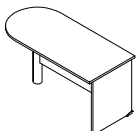
	F: 120/ 150/180	PR-ESCREU120- d/i-B2-	M04/M11/M12/M14/M15/M16
	P: 70	PR-ESCREU150- d/i-B2-	MA/MG/MC/MB
	H: 74	PR-ESCREU180- d/i-B2-	Casco -opción base metálica: PA/PG
 * Boca pasacable opcional		PR-ESCREU120- d/i-B1-	
		PR-ESCREU150- d/i-B1-	
		PR-ESCREU180- d/i-B1-	

Planos de trabajo – ESCRITORIOS ERGONOMICOS

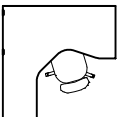
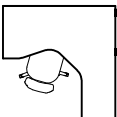
frente		Como leer un ergo				
extension		PR-ER	1° 150 frente	2° x150 extension	3° d/i mano	4° - B1- base
	mano IZQ					
						
	mano DER					

Ergos de 150 x150

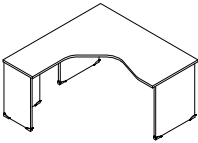
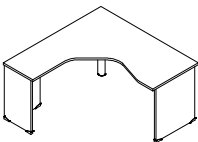
	F: 150	PR-ER150x150d-B1-	M04/M11/M12/M14/M15/M16
	P: 150	PR-ER150x150i-B1-	MA/MG/MC/MB
	H: 74	PR-ER150x150s-B1-	
 * Boca pasacable opcional		PR-ER150x150d-B2-	M04/M11/M12/M14/M15/M16
		PR-ER150x150i-B2-	MA/MG/MC/MB
		PR-ER150x150s-B2-	Casco -opción base metálica: PA/PG

LINEA PRIMMA

Enero 2017
rev. mayo 2018

16

Ergos de 150 x150 para cajonera pedestal

–B1pC= ergo base 1 para cajonera

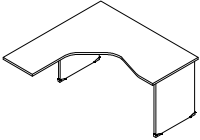
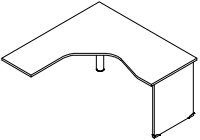
	Medidas cm	Código	Terminación
	F: 150 P: 150 H: 74	PR-ER150x150d/i-B1pC-	M04/M11/M12/M14/M15/M16 MA/MG/MC/MB
 <p>* Boca pasacable opcional</p>		PR-ER150x150d/i-B2pC-	M04/M11/M12/M14/M15/M16 MA/MG/MC/MB Casco –opción base metálica: PA/PG

Ergos de 150 x130

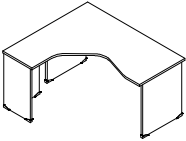
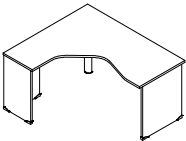
	F: 150 P: 130 H: 74	PR-ER150x130d/i-B1-	M04/M11/M12/M14/M15/M16 MA/MG/MC/MB
 <p>* Boca pasacable opcional</p>		PR-ER150x130d/i-B2-	M04/M11/M12/M14/M15/M16 MA/MG/MC/MB Casco –opción base metálica: PA/PG

Ergos de 150 x130 para cajonera pedestal

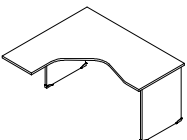
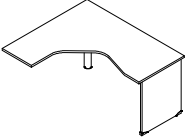
	F: 150 P: 130 H: 74	PR-ER150x130d/i-B1pC-	M04/M11/M12/M14/M15/M16 MA/MG/MC/MB
 <p>* Boca pasacable opcional</p>		PR-ER150x130d/i-B2pC-	M04/M11/M12/M14/M15/M16 MA/MG/MC/MB Casco –opción base metálica: PA/PG

LINEA PRIMMA

Enero 2017
rev. mayo 2018

17

Ergos de 130 x150

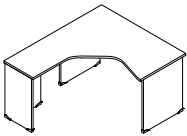
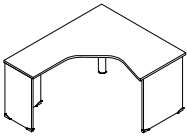
	Medidas cm	Código	Terminación
	F: 130 P: 150 H: 74	PR-ER130x150d/i-B1-	M04/M11/M12/M14/M15/M16 MA/MG/MC/MB
		PR-ER130x150d/i-B2-	M04/M11/M12/M14/M15/M16 MA/MG/MC/MB Casco -opción base metálica: PA/PG

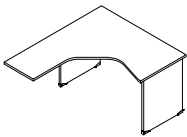
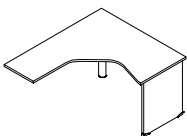

Ergos de 130 x150 para cajonera pedestal

	F: 130 P: 150 H: 74	PR-ER130x150d/i-B1pC-	M04/M11/M12/M14/M15/M16 MA/MG/MC/MB
 <p>* Boca pasacable opcional</p>		PR-ER130x150d/i-B2pC-	M04/M11/M12/M14/M15/M16 MA/MG/MC/MB Casco -opción base metálica: PA/PG

Extensiones

* Boca pasacable opcional

PC



	F: 80/90/110 P: 50 H: 74	PR-Ext/PC80d/i-B2- PR-Ext/PC90d/i-B2- PR-Ext/PC110d/i-B2-	M04/M11/M12/M14/M15/M16 MA/MG/MC/MB
 <p>Tapa izquierda ó derecha, por la ubicación de las cajoneras</p>	F: 80/90/110 P: 50 H: 74	PR-Ext/PC80d/i- PR-Ext/PC90d/i- PR-Ext/PC110d/i-	M04/M11/M12/M14/M15/M16 MA/MG/MC/MB

LINEA PRIMMA

Enero 2017

18

Accesorios Escritorios

Pantallas	Medidas cm	Código	Terminación
	F: 48/70/90/110 /120/130/150/180 P: 00 H: 48	PR-Pantalla-48-	PA/ PO/ PC/ PG/ PL/ PM/ PP/ PT/ PI/ PR/ PB/ PJ/ PE/ PX / PTU/ PAZ/ PUA/ PCI
		PR-Pantalla-70-	
		PR-Pantalla-90-	
		PR-Pantalla-110-	
		PR-Pantalla-120-	
		PR-Pantalla-130-	
		PR-Pantalla-150-	
		PR-Pantalla-180-	
	F: 48/70/90/110 /120/130/150/180 P: 00 H: 48	PR-PantallaC-48-	
		PR-PantallaC-70-	
		PR-PantallaC-90-	
		PR-PantallaC-110-	
		PR-PantallaC-120-	
		PR-PantallaC-130-	
		PR-PantallaC-150-	
		PR-PantallaC-180-	
	F: 50/70/90 /100/110/130/160 P: 00 H: 36	PR-PantallaB-50-	
		PR-PantallaB-70-	
		PR-PantallaB-90-	
		PR-PantallaB-100-	
		PR-PantallaB-110-	
		PR-PantallaB-130-	
PR-PantallaB-160-			

LINEA PRIMMA

Enero 2017
rev. mayo 2018

19

Extensiones

Extensión de Recep.

	Medidas cm	Código	Terminación	
 <p>* C/ extremo recto</p>	F: 120/130/150/180 P: 20 H: 00	PR-ExtRecep120-	M04/M11/M12/M14/M15/M16	
		PR-ExtRecep130-	MA/MG/MC/MB	
		PR-ExtRecep150-		
		PR-ExtRecep180-		
			PR-ExtRecep120-	PA/ PO/ PC/ PG/ PL/ PM/ PP/ PT/ PI/ PR/ PB/ PJ/ PE/ PX/ PTU/ PAZ/ PUA/ PCI
			PR-ExtRecep130-	
			PR-ExtRecep150-	
			PR-ExtRecep180-	

Extensión 70x70

 <p>* C/ extremo recto</p>	F: 70 P: 70 H: 74	PR-Ext-70x70-B12-	M04/M11/M12/M14/M15/M16 MA/MG/MC/MB
		PR-Ext-70x70-B12-	PA/ PO/ PC/ PG/ PL/ PM/ PP/ PT/ PI/ PR/ PB/ PJ/ PE /PX / PTU / PAZ / PUA / PCI Casco -opción base metálica: PA/PB/PC/PG

Extensión semicircular

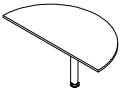
 <p>* C/ extremo recto</p>	F: 70/96/100/121 /146 P: 35/48/50/60/73 H: 74	PR-ExtSemi-70-B12-	M04/M11/M12/M14/M16
		PR-ExtSemi-96-B12-	MA/MG/MC/MB
		PR-ExtSemi-100-B12-	
		PR-ExtSemi-121-B12-	PA/ PO/ PC/ PG/ PL/ PM/ PP/ PT/ PI/ PR/ PB/ PJ/ PE PX / PTU / PAZ / PUA / PCI
		PR-ExtSemi-146-B12-	Casco -opción base metálica: PA/PB/PC/PG

Acoples

Gota

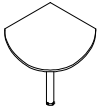

 <p>* C/ extremo recto</p>	F: 70/45 P: 70/45 H: 74	PR-AG-70x70-B12-	M04/M11/M12/M14/M15/M16
		PR-AG-45x45-B12-	MA/MG/MC/MB Casco -opción base metálica: PA/PB/PC/PG

LINEA PRIMMA

Enero 2017
rev. mayo 2018

20

Acoples

135	Medidas cm	Código	Terminación
 <p>* C/ extremo recto</p>	F: 70/45 P: 70/45 H: 00	PR-A135-70x70-	M04/M11/M12/M14/M15/M16
		PR-A135-45x45-	MA/MG/MC/MB
90			
 <p>* C/ extremo recto</p>	F: 70/50/45 P: 70/50/45 H: 00	PR-AC-70x45-	M04/M11/M12/M14/M15/M16
		PR-AC-70x50-	MA/MG/MC/MB
		PR-AC-70x70-	
		PR-AC-45x45-	

Cajoneras

Pedestal

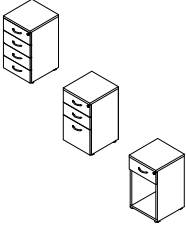
	F: 43 P: 45 H: 74	PR-CP/4C-T1o2-	M04/M11/M12/M14/M15/M16
		PR-CP/2F-T1o2-	MA/MG/MC/MB
		PR-CP/1C-T1o2-	

Pedestal sin tapa

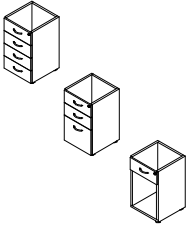
	F: 43 P: 45 H: 71.5	PR-CP/4C-sT-T1o2-	M04/M11/M12/M14/M15/M16
		PR-CP/2F-sT-T1o2-	MA/MG/MC/MB
		PR-CP/1C-sT-T1o2-	

Fijas

	F: 43 P: 45/34 H: 29	PR-C/2-Esc-T1o2-	M04/M11/M12/M14/M15/M16
		PR-C/2-Ext-T1o2-	MA/MG/MC/MB

Mesas de trabajo, conferencia y MPC rev.2/2018

Es una línea perfecta cuando se necesita flexibilidad, versatilidad operativa, capacidad de adaptación a trabajo en grupo o espacios individuales, múltiples variantes de configuración y un alto grado de personalización en módulos, tamaños, formatos y terminaciones.

LINEA PRIMMA



Enero 2017
rev. mayo 2018

22

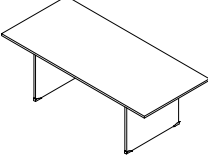
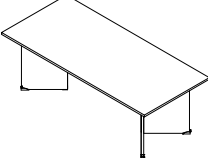
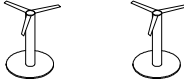
Mesas

Conferencia	Medidas cm	Código	Terminación
	F: 220/290 P: 100 H: 74	PR-MC-220-B1-	M04/M11/M12/M14/M15/M16
		PR-MC-290-B1-	MA/MG/MC/MB
		PR-MC-220-B9-	M04/M11/M12/M14/M15/M16
		PR-MC-290-B9-	MA/MG/MC/MB
		PR-MC-220-B8-	M04/M11/M12/M14/M15/M16
		PR-MC-cab-290-B8-	MA/MG/MC/MB Casco -opción base metálica: PA/PG

de reunión circular

	P: Ø100/120 H: 74	PR-MCCirc100-	M04/M11/M12/M14/M15/M16
		PR-MCCirc120-	MA/MG/MC/MB
		PR-MCCirc100-B8-	M04/M11/M12/M14/M15/M16
		PR-MCCirc120-B8-	MA/MG/MC/MB Casco -opción base metálica: PA/PG

Mueble para computadora- MPC

Auxiliares

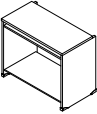
	F: 90 P: 50 H: 74	PR-MPC5-	M04/M11/M12/M14/M15/M16 MA/MG/MC/MB
---	-------------------------	----------	--

Recepciones rev.2/2018

Es una línea perfecta cuando se necesita flexibilidad, versatilidad operativa, capacidad de adaptación a trabajo en grupo o espacios individuales, múltiples variantes de configuración y un alto grado de personalización en módulos, tamaños, formatos y terminaciones.

LINEA PRIMMA

Enero 2017
rev. mayo 2018

24

Modulos de RECEPCIÓN

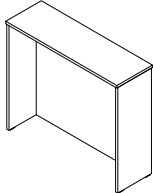
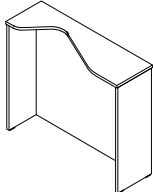
Rectos	Medidas cm	Código	Terminación
	F: 125/143/155/185 P: 40 H: 106	PR-Recep125-	M04/M11/M12/M14/M15/M16 MA/MG/MC/MB
		PR-Recep143-	
		PR-Recep155-	
		PR-Recep185-	
	F: 125/155/185 P: 40 H: 106	PR-Recep125C-i/d-	
		PR-Recep155C-i/d-	
		PR-Recep185C-i/d-	

Curvos

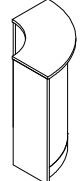
 <p>* sin estantes</p>	F: 76 (radio) P: 40 H: 106	PR-ModCurvo-	M04/M11/M12/M14/M15/M16 MA/MG/MC/MB
		PR-ModCurvo-Inv-	

Estante altura escritorio para modulo curvo de recepcion

	F: 70 P: 70 H: 74	PR-EstCurvo-Esc-	M04/M11/M12/M14/M15/M16 MA/MG/MC/MB
---	-------------------------	------------------	--

Estante mod. curvo

	F: 65 P: 65 H: 00	PR-EstCurvo-	MC/MG/MA/MB
---	-------------------------	--------------	-------------

Estante modulo curvo invertido

	F: 70 P: 70 H: 00	PR-EstCurvo-Inv-	MC/MG/MA/MB
---	-------------------------	------------------	-------------

Módulos de RECEPCIÓN

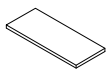

Estantes	Medidas cm	Código	Terminación
	F: 48/70/90 P: 30/45 H: 00	PR-Est-48x30-	MC/MG/MA/MB
		PR-Est-70x30-	
		PR-Est-90x30-	
		PR-Est-48x45-	
		PR-Est-70x45-	
		PR-Est-90x45-	

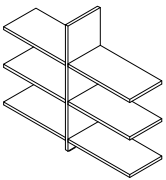
Estante para modulo recto

	F: 125/143/155/185 P: 40 H: 106	PR-Recep/Est125-	MC/MG/MA/MB
		PR-Recep/Est143-	
		PR-Recep/Est155-	
		PR-Recep/Est185-	

Accesorios

Bases

	F: 59/43 P: 45	PR-B2/59-	MC/MG/MA/MB
		PR-B2/43-	
	H: 74	PR-B3/59-	MC/MG/MA/MB
		PR-B3/43-	
	F: Ø78 H: 71,5	PR-B12-	PG

Fondo Fichero

		PR-Fondo fichero para cajonera-	PG
		PR-Fondo fichero para fichero-	

LINEA PRIMMA



Enero 2017

26

Accesorios

Porta CPU	Medidas cm	Código	Terminación
	F: 28 P: 45 H: 21	PR-Porta-CPU-	MC/MG/MA/MB

Bandeja PortaTeclado

	F: 55 P: 26	PR-BT-hafele-	
	F: 56/70 P: 40	PR-BT/56- PR-BT/70-	MC/MG/MA/MB

Boca pasacables (*opcional para puestos)

	∅ 6	PR-boca pasacable-	PG
---	-----	--------------------	----

Vértebra pasacables

		PR- ductopasacable-gris	
---	--	-------------------------	--

Técnico
rev.2/2018

Isla de trabajo que permite en un mismo puesto combinar tareas de concentración y colaboración por medio de la extracción de la pantalla, generando una sola superficie común. -

Descripción técnica rev.2/2018

Isla de trabajo que permite en un mismo puesto combinar tareas de concentración y colaboración por medio de la extracción de la pantalla, generando una sola superficie común. -

Muebles que componen la línea

Planos de trabajo

Isla	<p><u>Tapa o cubierta:</u> aglomerado melaminizado de 25mm de espesor, canto perimetral en ABS de 2mm al tono.</p> <p>* incluye boca pasacable de aluminio.</p> <p><u>Casco:</u> aglomerado melaminizado de 25mm de espesor, canto vertical en ABS de 2mm y canto transversal en ABS 0.45mm al tono.</p> <p><u>Sistema de unión:</u> no a la vista mediante conectores excéntricos.</p>
Accesorios	
Pantalla	<p><u>Opcional:</u></p> <ul style="list-style-type: none"> – Aglomerado melaminizado de 18mm de espesor, canto perimetral en ABS de 2mm. – MDF 18mm espesor, pintado gofrato. <p><u>Sistema de unión:</u> soporte de pantalla oculto.</p>
Gabinete	<p><u>Tapa o cubierta:</u> aglomerado melaminizado de 25mm de espesor, canto perimetral en ABS de 2mm al tono.</p> <p><u>Casco:</u> aglomerado melaminizado de 18mm de espesor, canto en ABS 0.45mm al tono.</p>

Puestos operativos rev.2/2018

Isla de trabajo que permite en un mismo puesto combinar tareas de concentración y colaboración por medio de la extracción de la pantalla, generando una sola superficie común. -

LINEA PRIMMA – Bench

Enero 2017
rev. mayo 2018

31

Puestos BENCH – ISLAS

Puesto
PR-Isla4P-120x140-B1-MC MC

nombre de la línea
tipo de mueble
medidas
base
terminación tapa
terminación casco

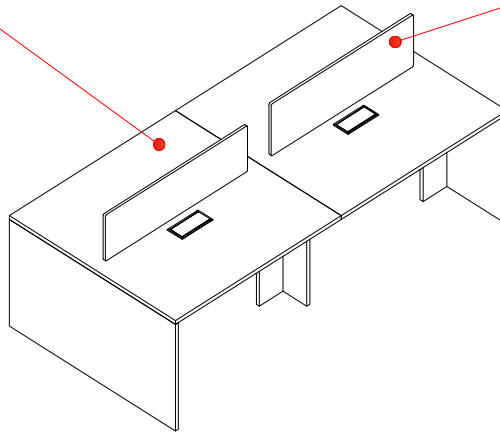

Pantalla

PR-Pant.100-cur120-h30-MJTC

nombre de la línea
tipo de mueble
terminación borde
altura
terminación pantalla
terminación canto

* Cuando la PANTALLA es melaminizada color, puede llevar cantos ABS 2mm blanco o ceniza y el puesto de trabajo en melamina blanca o ceniza.

* Cuando la PANTALLA es melaminizada color, puede llevar cantos ABS 2mm a tono y en el puesto de trabajo todas las combinaciones de serie.

* Cuando la PANTALLA es MDF pintada gofrato, el puesto de trabajo puede tener todas las combinaciones de terminaciones de Línea.

* Las bocas están incluidas.

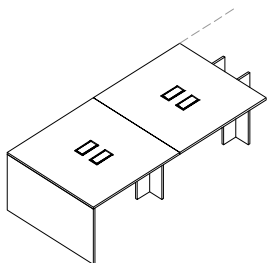
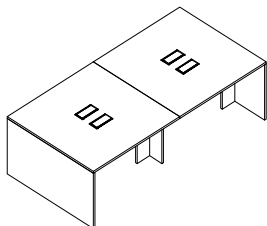
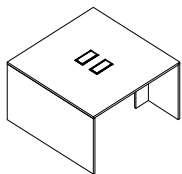

Medidas
cm

Código

Terminación

F: 120/136/160

PR-Isla2P-120x140-B1-

M04/M11/M12/M14/M15/M16

P: 140

PR-Isla2P-136x140-B1-

MA/MC/MC/MB

H: 74

PR-Isla2P-160x140-B1-

PR-Isla4P-120x140-B1-

PR-Isla4P-136x140-B1-

PR-Isla4P-160x140-B1-

PR-Isla6P-120x140-B1-

PR-Isla6P-136x140-B1-

PR-Isla6P-160x140-B1-

PR-Isla8P-120x140-B1-

PR-Isla8P-136x140-B1-

PR-Isla8P-160x140-B1-

PR-Isla10P-120x140-B1-

PR-Isla10P-136x140-B1-

PR-Isla10P-160x140-B1-

LINEA PRIMMA – Bench

Enero 2017
rev. mayo 2018

32

Puestos BENCH – ISLAS

Puesto

PR-Isla4P-120x140-B1-G140-MC MC

nombre de la línea
t/mueble isla 4 puestos
medidas
base
gabinete colgante
terminación tapa
terminación casco

Pantalla

PR-Pant.100-cur120-h30-MJTC

nombre de la línea
tipo de mueble
terminación borde
altura
terminación pantalla
terminación canto

Gabinete

PR-G-140x30x37.5-MC PJ

nombre de la línea
t/mueble gabinete
medidas
term. tapa/casco
terminación frente

* Cuando la PANTALLA es melaminizada color, puede llevar cantos ABS 2mm blanco o ceniza y el puesto de trabajo en melamina blanca o ceniza.

* Cuando la PANTALLA es melaminizada color, puede llevar cantos ABS 2mm a tono y en el puesto de trabajo todas las combinaciones de serie.

* Cuando la PANTALLA es MDF pintada gofrato, el puesto de trabajo puede tener todas las combinaciones de terminaciones de Línea.

* Las bocas están incluidas.

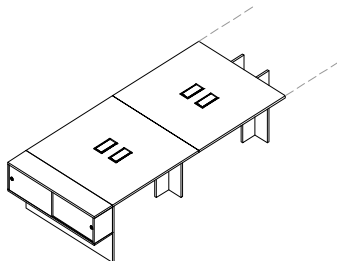
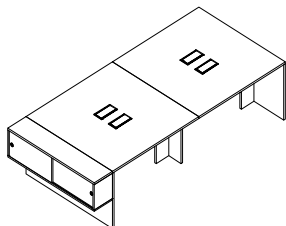
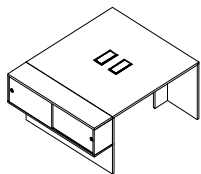



Medidas cm	Código	Terminación
F: 120/136/160	PR-Isla2P-120x140-B1-G140	M04/M11/M12/M14/M15/M16
P: 140	PR-Isla2P-136x140-B1-G140	MA/MC/MC/MB
H: 74	PR-Isla2P-160x140-B1-G140	
	PR-Isla4P-120x140-B1-G140	
	PR-Isla4P-136x140-B1-G140	
	PR-Isla4P-160x140-B1-G140	
	PR-Isla6P-120x140-B1-G140	
	PR-Isla6P-136x140-B1-G140	
	PR-Isla6P-160x140-B1-G140	
	PR-Isla8P-120x140-B1-G140	
	PR-Isla8P-136x140-B1-G140	
	PR-Isla8P-160x140-B1-G140	
	PR-Isla10P-120x140-B1-G140	
	PR-Isla10P-136x140-B1-G140	
	PR-Isla10P-160x140-B1-G140	

LINEA PRIMMA – Bench

Enero 2017
rev. mayo 2018

33

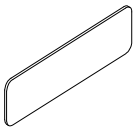
Pantallas – accesorios

	Medidas cm	Código	Terminación	
 <p>Ø: 120</p>	F: 100/116/140 P: 1.8 H: 30.6 34.6	PR-Pant.100-cur120-h30-	MX/MU/MI/MJ	TX, TU, TI, TJ, TB, TC PA/ PO/ PC/ PG/ PL/ PM/ PP/ PT/ PI/ PR/ PB/ PJ/ PE/ PX / PTU / PAZ / PUA / PCI
		PR-Pant.116-cur120-h30-		
		PR-Pant.140-cur120-h30-		
		PR-Pant.100-cur120-h34-		
		PR-Pant.116-cur120-h34-		
		PR-Pant.140-cur120-h34-		
	 <p>Ø: 200</p>	F: 100/116/140 P: 1.8 H: 30.6 34.6	PR-Pant.100-cur200-h30-	
			PR-Pant.116-cur200-h30-	
			PR-Pant.140-cur200-h30-	
			PR-Pant.100-cur200-h34-	
			PR-Pant.116-cur200-h34-	
			PR-Pant.140-cur200-h34-	

Gabinete colgante

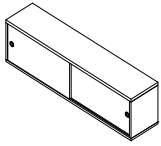
	F: 140 P: 30 H: 37.5	PR-G-140x30x37.5-	Tapa, casco y puerta: M04/M11/M12/M14/M15/M16
			MA/MG/MC/MB Puerta: PA/ PO/ PC/ PG/ PL/ PM/ PP/ PT/ PI/ PR/ PB/ PJ/ PE/ PX / PTU / PAZ / PUA / PCI

* NOTA: las islas incluyen además soportes para ductos, sin contemplar hellerman tytón ni tomas.