

Técnico  
rev.3/2018

Síntesis propone un ambiente de trabajo abierto que promueve la colaboración y la comunicación, donde todos los elementos se combinan creando un espacio propio, sin sacrificar la comodidad o - la estética.

## INDICE

Descripción técnica .....	3
Puestos operativos .....	9
Accesorios, cajonera rodante, mesa .....	15
Armario complementario .....	19
Recepción .....	21
Accesorios cableado .....	23
Puestos operativos cableados .....	26

## Descripción técnica rev.3/2018

Síntesis propone un ambiente de trabajo abierto que promueve la colaboración y la comunicación, donde todos los elementos se combinan creando un espacio propio, sin sacrificar la comodidad o la estética.

## Muebles que componen la línea

### Planos de trabajo

Escritorios	<u>Tapa y lateral:</u> Aglomerado melaminizado 25mm de espesor, canto perimetral en ABS de 2mm al tono en superficie de trabajo.
-------------	----------------------------------------------------------------------------------------------------------------------------------

### Módulos verticales de guardado

Muebles de Guardado	<u>Tapa o cubierta:</u> Aglomerado melaminizado 25mm de espesor, canto perimetral en ABS , de 2mm al tacto, al tono.
	<u>Casco:</u> Aglomerado melaminizado 18mm , canto perimetral en ABS de 2mm al tono al tacto, resto 0,45mm.
	<u>Fondo a la vista:</u> Aglomerado melaminizado 18mm de espesor, canto perimetral en ABS 2 mm al tono.
	<u>Puertas de abrir:</u> Bisagras de cierre automático.
	<u>Chasis para carpeta colgante:</u> idem módulos horizontales.
	<u>Patines:</u> Regulables en altura desde el interior, con llave Allem.
<u>Sistema de unión:</u> No a la vista mediante conectores excéntricos.	

### Módulos horizontales de guardado

Un cajón y fichero  Tres cajones  Fichero doble	<u>Tapa o cubierta:</u> Aglomerado melaminizado 18mm de espesor, canto 2mm esp perimetral en ABS al tono. Bocas pasac. en tapa y fondo.
	<u>Casco:</u> Aglomerado melaminizado 18mm de espesor, canto perimetral en ABS al tono. Trasera en 25 mm.
	<u>Cajones:</u> 4 caras con 4 ángulos ingletados, revestidos en PVC con con fondo en plus ,guías metálicas con rodamiento de nylon.
	<u>Chasis para carpetas colgantes:</u> bastidor simple/doble metálico con guías telescópicas.
<u>Almohadón:</u> doble de MDF 12mm pintado.	

Puertas	Bisagras de cierre automático.
---------	--------------------------------

### Módulos horizontales de guardado para escritorio

Módulo horizontal fijo	<p><u>Tapa, casco, puerta y frentes</u> en Aglomerado melaminizado 18 mm esp. Cantos ABS al tacto en 2mm. Cajones idem cajoneras.</p> <p><u>Base fija:</u> Aglomerado melaminizado 18mm con cantos ABS de 0,45 mm. Patines regulables en altura.</p> <p><u>Opciones</u> de 3 cajones</p> <p>Incluye pedestal metálico</p>
------------------------	---------------------------------------------------------------------------------------------------------------------------------------------------------------------------------------------------------------------------------------------------------------------------------------------------------------------------

# LINEA SÍNTESIS

Febrero 2017

5

## Muebles que componen la línea

### Accesorios

Paneles	Frontales: MDF de 25mm de espesor pintados en gofrato color a elección. Laterales: MDF de 25mm de espesor pintados en gofrato color a elección.
Pantallas	MDF de 12mm de espesor pintados en gofrato color a elección. En acrílico, sobre paneles laterales, (R) de 6mm de espesor.
Tapa piernas	En MDF 12mm de espesor gofrado. Aglomerado 18mm para escritorios solos.
T. Estructural	Aglomerado melaminizado 18 mm de espesor (terminación idem a muebles).

### Escritorio independiente sin Modulo horizontal

Escritorios sin MH	<u>Tapa y lateral:</u>	Aglomerado melaminizado de 25mm de espesor, canto perimetral en ABS de 2mm al tacto, al tono.
	<u>Bases:</u>	B10.
	<u>Tapapiernas:</u>	Aglomerado melaminizado ó MDF gofrado 18mm.

### Mesa

Mesas de trabajo	<u>Tapa o cubierta:</u>	Aglomerado melaminizado de 25mm de espesor, canto perimetral en ABS de 2mm al tono.
	<u>Bases:</u>	B10.
	<u>Cableado:</u>	Accesorios opcionales a pedido.

### Recepción

Módulos de recepción	<u>Cuerpo:</u>	MDF 25 mm con rebaje, pintado.
	<u>Tapa, trasera y laterales escritorio:</u>	Aglomerado melaminizado de 25mm de espesor, canto perimetral en ABS de 2mm al tono.
	<u>Tapapiernas:</u>	MDF pintado 12 mm.
	<u>Buche:</u>	Aglomerado 18 mm melaminizado ó 15mm pintado o enchapado.

## Muebles que componen la línea

## Cajoneras rodantes

Cajonera Rodante  (3 cajones ó 1 c y fichero)	<p><u>Tapa y casco:</u> aglomerado melaminizado de 18mm de espesor, canto perimetral al tacto en ABS de 2mm al tono</p> <p><u>Cajones:</u> 4 caras con 4 ángulos ingletados, revestidos en PVC de 0,366 de frente x 0,40m de lateral x 0,12m de altura (primer cajon 0,09m de altura), con fondo en plus lavable, guías metálicas con rodamiento de nylon.</p> <p><u>Chasis p/carpetas colgantes:</u> bastidor simple metálico de 0,366m de frente x 0,40m de lateral x 0,09m de alto con guías telescópicas</p> <p><u>Cerradura:</u>a tambor frontal, sistema de cierre colectivo p/ todos los cajones</p> <p><u>Ruedas:</u> Ø0,055m doble pista alto impacto.</p>
-----------------------------------------------------	---------------------------------------------------------------------------------------------------------------------------------------------------------------------------------------------------------------------------------------------------------------------------------------------------------------------------------------------------------------------------------------------------------------------------------------------------------------------------------------------------------------------------------------------------------------------------------------------------------------------------------------------------------------------

# Terminaciones de líneas –GIULIANI

Sustratos	
A	enchapado poro abierto
C	enchapado poro cerrado
D	MDF pintado DUCO
F	MDF melaminizado
M	Aglomerado Melaminizado
P	MDF pintado GOFFRATO Estructura metálica
R	Acrílico
Z	Madera maciza

		Madera (A/C)	
A	C		
X	X	01	caoba
X		02	ebano
	X	03	fresno
	X	04	haya
X	X	05	roble
	X	06	maple
X	X	07	peral
X	X	08	roble brasilero
X		09	wengue
X	X	10	haya leriex
X	X	11	cerezo
X	X	14	cedro
X	X	15	roble americano
X		18	teca (chapa)
	X	19	cedro rosso

Melamina Veta (M)	
04	haya
11	cerezo
12	roble dakar
14	cedro
15	roble americano
16	carvalho mezzo

Melamina Lisa (M)	
A	aluminio
B	blanco
C	ceniza
D	almendra
G	grafito
K	negro
I	verde
J	rojo
U	lila
X	amarillo

Pantalla PRIMMA BENCH DEKO

Madera maciza (Z)	
50	zoita
51	guatambú

Acrílicos (R)	
S	satinado

-Se pueden solicitar diseños con vinilos (opción N°1/N°2).

Tela de tapicería	
TD	tela dakar
TM	tela marathon

"consultar por colores"

Goffrato (P)	
A	aluminio
B	blanco
C	ceniza
E	visón
G	grafito
I	lima
J	rojo
K	negro
L	azul lago
M	malva
O	bordó
P	gris plata
R	naranja claro
T	antracita
W	marrón oscuro mate
X	amarillo
Y	gris oscuro mate
- TEMPORADA	
TU	turquesa
CI	citronella
UA	uva
AZ	azul

Duco (D)	
B	blanco
G	grafito
GO	grafito oscuro
J	rojo
TU	turquesa
K	negro
AM	agua marino
AZ	azul
MZ	mostaza

Estr. metálica(P)	
A	aluminio
B	blanco
G	grafito
K	negro

Pintura epoxi-poliéster en polvo

Melamina Veta (M)	
12	roble dakar
15	roble americano
16	carvalho mezzo

Melamina Lisa (M)	
A	aluminio
B	blanco
C	ceniza
D	almendra

Acrílicos (R)	
S	satinado

—Se pueden solicitar diseños con vinilos.



opción: N°1      N°2

Goffrato (P)	
O	bordó
G	grafito
L	azul lago
M	malva
P	gris plata
T	antracita
I	lima
A	aluminio
R	naranja claro
B	blanco
C	ceniza
J	rojo
E	visón
W	marrón oscuro mate
X	amarillo
TU	turquesa
CI	citronella
UA	uva
AZ	azul

chapa madera	
02	ébano
05	roble
09	wengue
(19)	cedro rosso

Sólo buche recepción

## Puestos operativos rev.3/2018

Síntesis propone un ambiente de trabajo abierto que promueve la colaboración y la comunicación, donde todos los elementos se combinan creando un espacio propio, sin sacrificar la comodidad o la estética.

## Ejemplo de código para LINEA SÍNTESIS

SS- TL 160x70-i- MC

nombre de la línea
Tipología: tapa + lateral
medidas: largo y profundidad
mano- tapa
terminación: tapa y lateral escritorio

SS-T.estructural-i- MC

nombre de la línea
Tipología: trasera estructural
mano trasera estructural
terminación

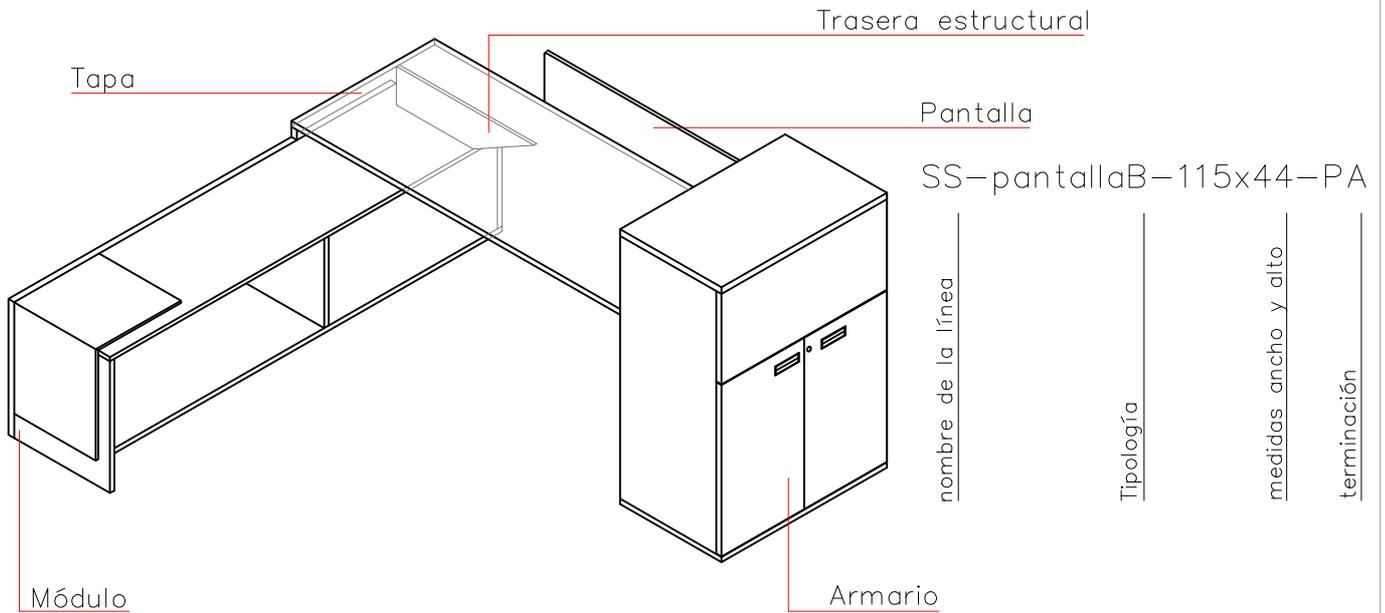

SS-pantallaB-115x44-PA

nombre de la línea
Tipología
medidas ancho y alto
terminación

SS-M/ V/145x58 i- A/PN -MC

nombre de la línea
Tipología: Módulo
vano
frente
altura
mano-ubicación del módulo almohadón
terminación almohadón
terminación: casco y tapa

SS- A/ PV/115d-T3- MC

nombre de la línea
Tipología
puerta vano
altura
mano-ubicación del módulo
tipo de tirador
terminación: casco- tapa- frente

Bocas pasacables plásticas incuïdas

# LINEA SÍNTESIS

Febrero 2017  
rev mayo 2018

11

## Planos de trabajo

### Escritorio

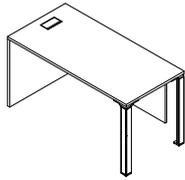
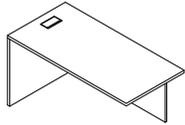
	Medidas cm	Código	Terminación
 <p>ESCRITORIO IZQUIERDO</p> <p>*El código contempla tapa, lateral, tapapiernas y bases B10. Incluye boca pasac.</p>	<p>F: 160/180/200 P: 70 H: 74</p>	<p>SS-E/160i/d-B10-MB-MA SS-E/180i/d-B10 SS-E/200i/d-B10</p> <p>Term. tapa y lateral (melamina) Term. tapapiernas (mel o MDF gofrado)</p>	<p>Tapa: MC/MB/MA/MD/M12/M15/M16</p> <p>Tapapierna: MC/MB/MA/MD/M12/M15/M16</p> <p>PA/ PO/ PC/ PG/ PL/ PM/ PP/ PT/ PI/ PR/ PB/ PJ/ PE/ PW/ PX/ PCI/ PTU / PAZ/ PUA</p>
 <p>ESCRITORIO IZQUIERDO</p> <p>*El código contempla tapa, lateral y tapapiernas. Incluye boca pasac.</p>	<p>F: 160/180/200 P: 70 H: 74</p>	<p>SS-E/160i/d- MBMA SS-E/180i/d- SS-E/200i/d-</p> <p>Term. tapa y lateral (melamina) Term. tapapiernas (mel o MDF gofrado)</p>	<p>SIN MH</p>

### Tapa y lateral de escritorio

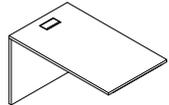
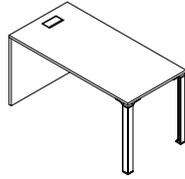
 <p>TAPA IZQUIERDA</p> <p>*El código contempla tapa y lateral. Incluye boca pasac. *Puede solicitarse con caja portatomas.</p>	<p>F: 160/180/200 P: 70 H: 74</p>	<p>SS-TL160x70i/d-MC SS-TL180x70i/d SS-TL200x70i/d</p>	<p>MC/MB/MA/MD/M12/M15/M16</p> <p>Para MÓDULO HORIZONTAL clásico con MÓDULO VERTICAL</p>
 <p>TAPA IZQUIERDA</p> <p>*El código contempla tapa, lateral y bases B10. Incluye boca pasac.</p>	<p>F: 160/180/200 P: 70 H: 74</p>	<p>SS-T L160x70i/d-B10-MC SS-T L180x70i/d-B10- SS-T L200x70i/d-B10-</p>	<p>MC/MB/MA/MD/M12/M15/M16</p> <p>Para MÓDULO HORIZONTAL clásico sin MÓDULO VERTICAL</p>

ATENCIÓN: si la TAPA va cableada, se agrega al final del código, antes de la terminación. EJEMPLO: SS-T+L160x70i-B10-C09-MC  
Las bocas pasacables por defecto son plásticas color gris aluminio (no metalizado). Otra opción debe pedirse especial.

# LINEA SÍNTESIS

rev enero 2018  
rev mayo 2018

12

Módulos vano – Horizontales – para tapa y lateral

SS-M/V/145x58 i-A/PN-MCMC

Línea	módulo	vano	frente	alto	ubicación del módulo	almohadón	terminación: almohadón	terminación: Tapa y casco	terminación: Frentes
-------	--------	------	--------	------	----------------------	-----------	---------------------------	------------------------------	-------------------------

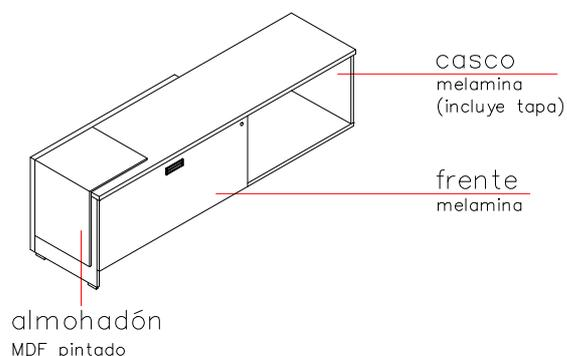

El MH incluye dos bocas pasacables en el fondo y una en tapa. Pedir extras como especial según la necesidad de cableado

EJEMPLO: si el MH bajo es izq., la tapa y el tapapiernas o trasera son izq. El MVert derecho.

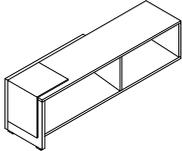
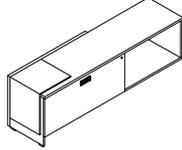
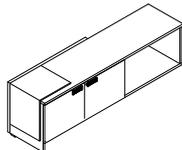
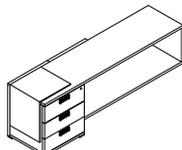
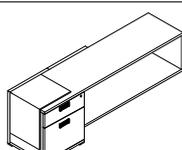
Mód. horizontales	Medidas cm	Código	Terminación
 <p>Trasera a piso</p>	F: 145/ 165 P: 45 H: 58	SS-M/V/145x58i/d+ A/PN-MC SS-M/V/165x58i/d+ A/	MC/MB/MA/MD/M12/M15/M16 Almohadón: PA/ PO/ PC/ PG/ PL/ PM/ PP/ PT/ PI/ PR/ PB/ PJ/ PE/ PW/ PX/ PCI / PTU/ PAZ/ PUA
 <p>Trasera a piso</p>	F: 145/ 165 P: 45 H: 58	SS-M/FV/145x58i/d+ T3-A/PN-MCMA SS-M/FV/165x58i/d+ T3-A/	
 <p>Trasera a piso</p>	F: 145/ 165 P: 45 H: 58	SS-M/PV/145x58i/d+ T3-A/PN-MCMA SS-M/PV/165x58i/d+ T3-A/	
 <p>Trasera a piso</p>	F: 125/145/165 P: 45 H: 58	SS-M/3CV/125x58i/d+ T3-A/PN-MCMA SS-M/3CV/145x58i/d+ T3-A/ SS-M/3CV/165x58i/d+ T3-A/	
 <p>Trasera a piso</p>	F: 125/ 145/165 P: 45 H: 58	SS-M/1FV/125x58i/d+ T3-A/PN-MCMA SS-M/1FV/145x58i/d+ T3-A/ SS-M/1FV/165x58i/d+ T3-A/	

**ATENCIÓN:** si el módulo horizontal va cableado, se agrega al final del código. EJEMPLO: SS-M/3CV/125x58i-T3-C01-A/PN-MCMA  
Las bocas pasacables por defecto son color gris aluminio (no metalizado). Otra opción debe pedirse especial.

## Planos de trabajo

### Tapa escritorio

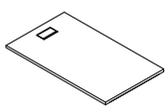
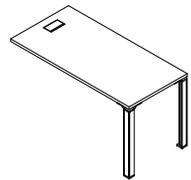
	Medidas cm	Código	Terminación
 <p>TAPA IZQUIERDA</p> <p>*El código contempla tapa. Incluye boca pasac. VA CON MÓD HORIZONTAL PARA ESCRITORIO con puerta corrediza. *Puede solicitarse con caja portatomas.</p>	<p>F: 160/180/200</p> <p>P: 70</p> <p>H: 74</p>	<p>SS-T160x70i/d-MC</p> <p>SS-T180x70i/d</p> <p>SS-T200x70i/d</p>	<p>MC/MB/MA/MD/M12/M15/M16</p> <p>Para MÓDULO HORIZONTAL puerta corrediza con MÓDULO VERTICAL</p>
 <p>TAPA IZQUIERDA</p> <p>*El código contempla tapa y bases B10. Incluye boca pasac. VA CON MÓD HORIZONTAL P/ ESC con puerta corrediza. *Puede solicitarse con caja portatomas.</p>	<p>F: 160/180/200</p> <p>P: 70</p> <p>H: 74</p>	<p>SS-T160x70i/d-B10-MC</p> <p>SS-T180x70i/d-B10-</p> <p>SS-T200x70i/d-B10-</p>	<p>MC/MB/MA/MD/M12/M15/M16</p> <p>Para MÓDULO HORIZONTAL puerta corrediza sin MÓDULO VERTICAL</p>

### Módulos horizontales independientes para escritorio

SS-MHE - i- MC MC MC

Linea

módulo horizontal Escritorio

Orientación

terminación: Puerta

terminación: Frente cajones

terminación: casco y tapa

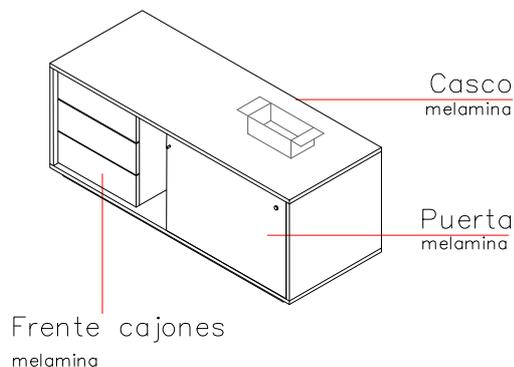

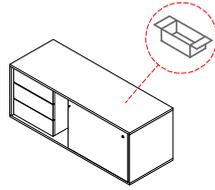
<p>* La tapa escritorio se monta sobre el MH mediante un pedestal metálico(incluido en el código).</p>	Medidas cm	Código	Terminación
	<p>F: 130</p> <p>P: 45</p> <p>H: 59,5</p>	<p>SS-MHE3c-i/d-MCMCMC</p> <p>SS-MHEbandeja-i/d-MCMC</p> <p>SS-MHEestantes-i/d-MCMC</p>	<p>MC/MB/MA/MD/M12/M15/M16</p>

ATENCIÓN: si el módulo horizontal va cableado, se agrega al final del código. EJEMPLO: SS-MHE3c-d-C07-MCMCMC  
Las bocas pasacables por defecto son plásticas color gris aluminio (no metalizado). Otra opción debe pedirse especial.

# LINEA SÍNTESIS

Febrero 2017  
rev mayo 2018

14

## Muebles de guardar – Armarios / MÓDULOS VERTICALES

SS-A/4CE/162 d-T3-MC "terminación uniforme"/si MV es i, la tapa es d

armario  
4 cajones estantes  
altura  
ubicación del módulo V  
tipo de tirador  
terminación:

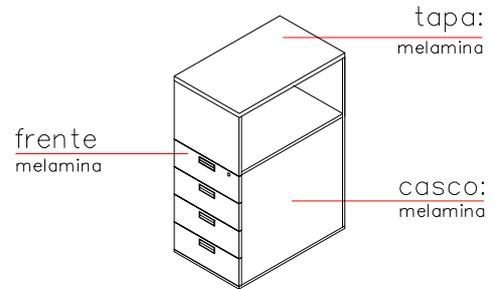

Armario	Medidas cm	Código	Terminación
<p>* Cableable</p>	<p>F: 70 P: 43 H: 115</p>	<p>SS-A/4CV/115i/d-T3-MC</p> <hr/> <p>SS-A/2FV/115i/d-T3-MC</p>	<p>MC/MB/MA/MD/M12/M15/M16</p>
<p>* Cableable</p>	<p>F: 70 P: 43 H: 115</p>	<p>SS-A/PV/115i/d-T3-MC</p>	

**ATENCIÓN:** si el Mód.Vertical va cableado, se agrega al final del código. EJEMPLO: SS-A/2FV/115i-T3-C12-MC

## Accesorios - Cajoneras Rodantes - Mesas rev.3/2018

Síntesis propone un ambiente de trabajo abierto que promueve la colaboración y la comunicación, donde todos los elementos se combinan creando un espacio propio, sin sacrificar la comodidad o la estética.

## Accesorios

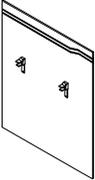
Paneles Frontales	Medidas cm	Código	Terminación
 <p>*MDF pintado</p>	F: 94/ 114/ 134 P: 1.8 H: 115/143	SS-Panel-94x115-PA	PA/ PO/ PC/ PG/ PL/ PM/ PP/ PT/ PI/ PR/ PB/ PJ/ PE/ PW/ PX/ PCI/ PTU/ PAZ/ PUA
		SS-Panel-94x143-	
		SS-Panel-114x115-PA	
		SS-Panel-114x143-	
		SS-Panel-134x115-PA	
		SS-Panel-134x143-	

## Paneles Laterales

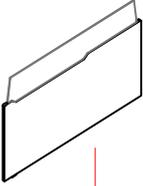
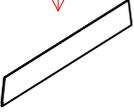
 <p>*MDF pintado</p>	F: 140/160/180 P: 2.5 H: 80,5	SS-panel140x80-PA	PA/ PO/ PC/ PG/ PL/ PM/ PP/ PT/ PI/ PR/ PB/ PJ/ PE/ PW/ PX/ PCI/ PTU/ PAZ/ PUA	
		SS-panel160x80-		
		SS-panel180x80-		
<p>*va con el panel lateral</p>  <p>*siempre en acrílico</p>	F: 130/150/170 P: 0.6 H: 24.5	SS-pantallaE-130-RL	RS Rplot1/2- (vinilo) PA/ PO/ PC/ PG/ PL/ PM/ PP/ PT/ PI/ PR/ PB/ PJ/ PE/ PW/ PX/ PCI/ PTU/ PAZ/ PUA (al tono de los gofrados)	
		SS-pantallaE-150-RL		c/panel160
		SS-pantallaE-170-RS		c/panel180

## Pantallas

 <p>*MDF pintado</p>	F: 115/135/155 P: 1.2 H: 44/53	SS-pantallaB-115 x 44-	PA/ PO/ PC/ PG/ PL/ PM/ PP/ PT/ PI/ PR/ PB/ PJ/ PE/ PW/ PX/ PCI/ PTU/ PAZ/ PUA	
		SS-pantallaB-135 x 44		
		SS-pantallaB-155 x 44-		
		SS-pantallaB-115 x 53-		h: 53 cuando lleva trasera estructural
		SS-pantallaB-135 x 53-		
		SS-pantallaB-155 x 53-		

## Tapapiernas

	F: 142/ 162/182 P: 1.2 H: 25	SS-Tapapiernas142  -PA	PA/ PO/ PC/ PG/ PL/ PM/ PP/ PT/ PI/ PR/ PB/ PJ/ PE/ PW/ PX/ PCI/ PTU/ PAZ/ PUA
		SS-Tapapiernas162  -PA	
		SS-Tapapiernas182  -PA	

## Tapapierna para MÓDULO HORIZONTAL de puerta corrediza

	F: 117/137/157 P: 1.2 H: 25	SS-TapapiernasMHE-117  -PA	PA/ PO/ PC/ PG/ PL/ PM/ PP/ PT/ PI/ PR/ PB/ PJ/ PE/ PW/ PX/ PCI/ PTU/ PAZ/ PUA
		SS-TapapiernasMHE-137  -PA	
		SS-TapapiernasMHE-157  -PA	

# LINEA SÍNTESIS

rev enero 2018  
rev mayo 2018

17

## Accesorios

Trasera Estructural	Medidas cm	Código	Terminación
 <p>* una medida para todas las tapas. * siempre melaminizado.</p>	<p>F: 70 P: 1.8 H: 13.5</p>	SS-T.estructural -i/d	MC/MB/MA/MD/M12/M15/M16
 <p>base ménsula doble SE PUEDE INCLUIR EN PEDIDOS ESPECIALES PARA PUESTOS CONTINUOS ESPEJADOS</p>	<p>F: 30 P: 15 H: 71,5</p>	SS-B10-Md/71.5	

## Cajonera Rodante

	<p>F: 43 P: 45 H: 59.7</p>	SS-CR/3C-43x45x59-T3-MDMD	MC/MB/MA/MD/M12/M15/M16
		SS-CR/1F-43x45x59-T3-MDMD	

## Mesas de trabajo

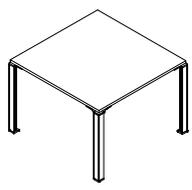
 <p>*Opcional como ESPECIAL boca pasacable - Caja portatapas a pedido o PD2M (funciona junto a SS-cajaMT-)</p>	<p>F: 100 P: 100 H: 74</p>	<p>SS-MT 100x100-B10-MB</p> <p>La mesa de trabajo no incluye boca pasacable solicitar como ESPECIAL.</p>	MC/MB/MA/MD/M12/M15/M16
 <p>(se puede complementar con caja de conectividad)</p>	<p>F: 25 P: 20 H: 12.8</p>	SS-cajaMT-PA	PA/PC/PB

## Mano del mueble según ubicación

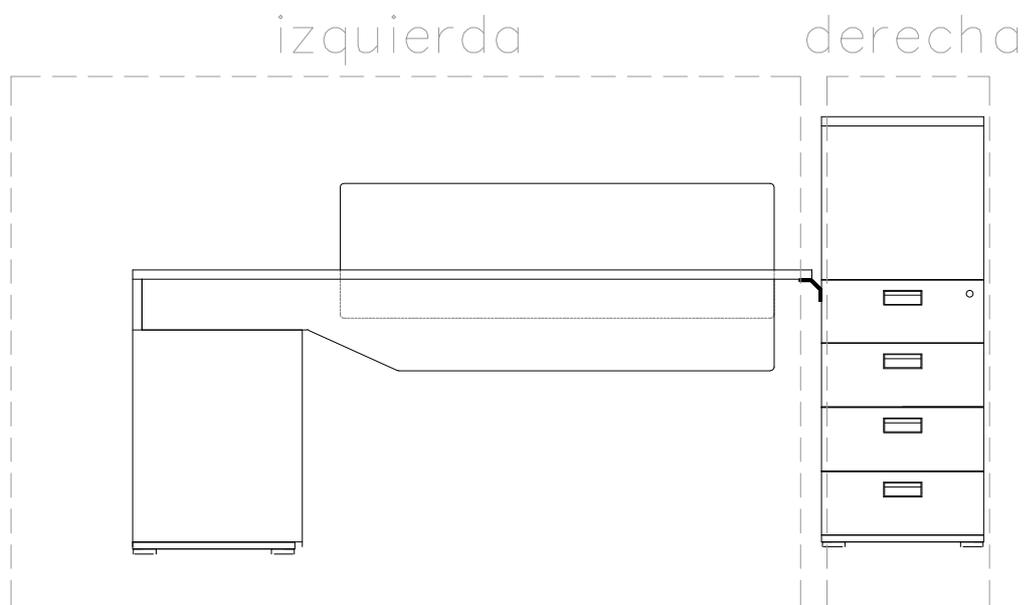
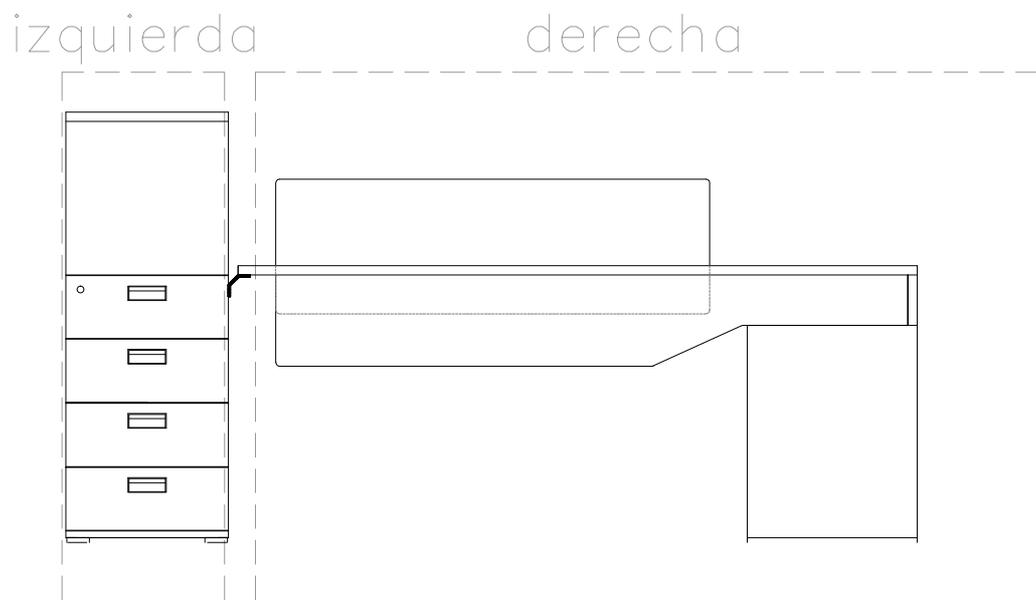

\* **Nota:** Si la configuración contempla en vez de Modulo Vertical – base metálica B10, esta será de la misma mano que todo el mueble ya que viene incluida en el código.

## Armario complementario rev.3/2018

Síntesis propone un ambiente de trabajo abierto que promueve la colaboración y la comunicación, donde todos los elementos se combinan creando un espacio propio, sin sacrificar la comodidad o - la estética.

## Armarios módulos complementarios –arrime

SS-Am/90x45x58-T3-MCMA

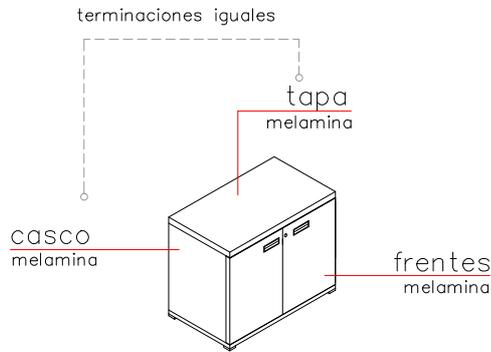

Línea

tipología arm. módulo

frente

profundidad

alto

tirador

terminación:

Tapa y casco

terminación:

Frentes

Armario	Medidas cm	Código	Terminación
 <p>*Las terminaciones de tapa y casco deben coincidir.</p>	F: 90 P: 45 H: 58	SS-Am/90x45x58-T3-MCMA	MC/MB/MA/MD/M12/M15/M16

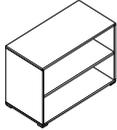
Biblioteca	Medidas cm	Código	Terminación
	F: 90 P: 45 H: 58	SS-Bm/90x45x58-MC	MC/MB/MA/MD/M12/M15/M16

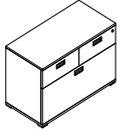
Fichero	Medidas cm	Código	Terminación
	F: 90 P: 45 H: 58	SS-Fm/90x45x58-T3-MCMA	MC/MB/MA/MD/M12/M15/M16
 <p>* Cierre colectivo de cajón derecho y fichero.</p>	F: 90 P: 45 H: 58	SS-2F/90x45x58-T3-MCMA	MC/MB/MA/MD/M12/M15/M16

Recepción  
rev.3/2018

Síntesis propone un ambiente de trabajo abierto que promueve la colaboración y la comunicación, donde todos los elementos se combinan creando un espacio propio, sin sacrificar la comodidad o - la estética.

## Recepción

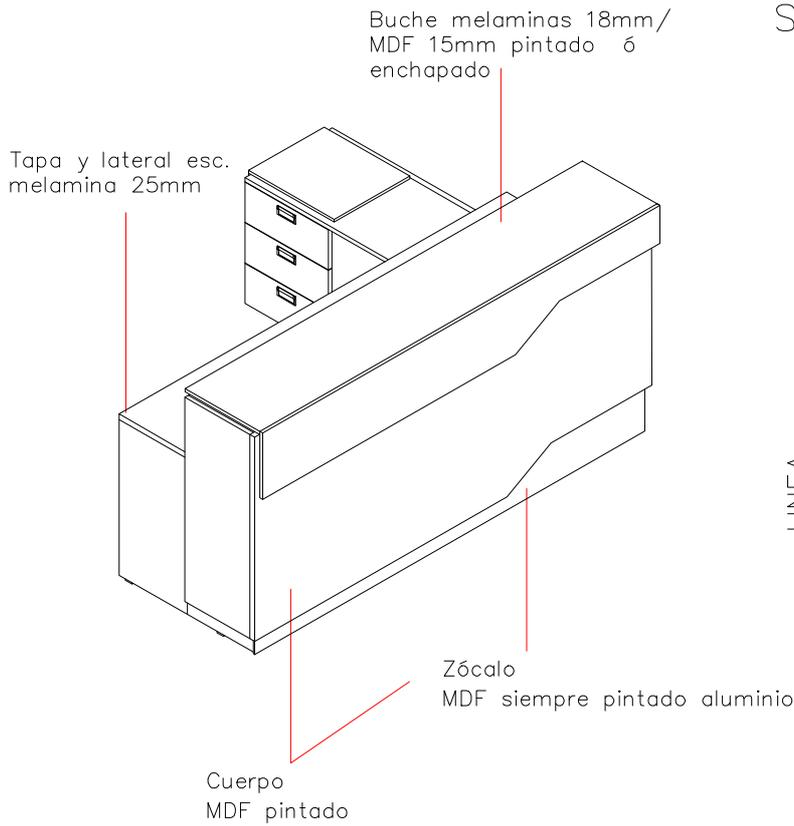

SS-MRecep-i-MC-PB-M12

LINEA

módulo de recepción

mano-ubicación del mód hor.

terminación:  
tapa + lat

terminación:  
cuerpo

terminación:  
buche

\* el Módulo Horizontal se solicita aparte

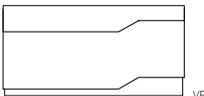
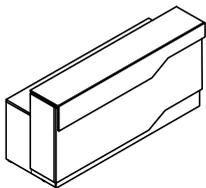

Medidas  
cm

F: 200  
P: 76,5  
H: 105

Código

SS-MRecepB-i-  
SS-MRecepB-d-

Terminación

MC/MB/MA/MD/M12/M15/M16

PA/ PO/ PC/ PG/ PL/ PM/ PP/ PT/ PI/ PR/  
PB/ PJ/ PE/ PW/ PX/ PCI/ PTU/ PAZ/ PUA (cuerpo)

A02/A09/C13/C05 (buche)

## Accesorio cableado rev.3/2018

Síntesis propone un ambiente de trabajo abierto que promueve la colaboración y la comunicación, donde todos los elementos se combinan creando un espacio propio, sin sacrificar la comodidad o - la estética.

## Accesorios de Cableado

Accesorios de cableado: las tapas incluyen boca rectangular y los módulos horizontales 3 bocas de 60 x 60.  
Bocas extras en Módulo Horizontal y en Módulo Vertical ESPECIAL.

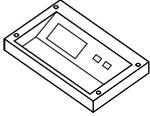
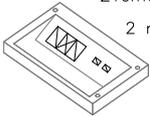
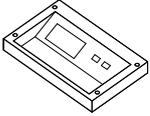
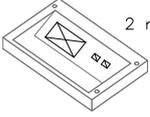
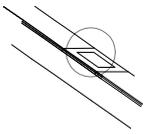
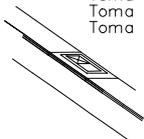
	Medidas cm	Código	Terminación
	F: 20,7 P: 13,5 H: 5	Ac-cajaportatomas 1	(blanco)
 <p>2 Tomas electricidad 1 Toma ciega 2 módulos datos</p>	F: - P: - H: -	Ac-Kit conectividad 1	
	F: 20,7 P: 13,5 H: 5	Ac-cajaportatomas 2	
 <p>1 Toma electricidad universal 2 módulos datos</p>	F: - P: - H: -	Ac-Kit conectividad 2	
 <p>Bastidor H Tyton</p>	F: - P: - H: -	Ac-bastidormarco	
 <p>Toma electricidad Toma ciega Toma datos Toma telefonía</p>	F: - P: - H: -	Ac-TE	
		Ac-TC	
		Ac-TD	
		Ac-TT	

## Accesorios de Cableado

	Medidas cm	Código	Terminación
<p>2 Tomas electricidad 4 Tomas ciegos 2 Tomas datos</p>  <p>Caja de conectividad</p>	<p>F: 13.2 P: 11.5 H: 6.5</p>	Ac-cajaPD2M	(blanco)

## Vértebra pasacables

		SS- ductopasacable-gris	
-----------------------------------------------------------------------------------	--	-------------------------	--